

Département : 82

1598

Aire d'étude : SAINT ANTONIN NOBLE VAL

Commune : SAINT ANTONIN NOBLE VAL

Adresse : RUE GUILHEM PEYRE

Dénomination : **MAISON** (no 3)

Coordonnées : LAMBERT3 X = 0553556 Y = 0205895

Cadastre : 1814 L2 554, 1972 AC 511

PROPRIETE PRIVEE

Dossier d' INVENTAIRE FONDAMENTAL établi en 1981, 1989 par LONCAN BERNARD

(C) INVENTAIRE GENERAL, 1981

HISTORIQUE

MAISON DU 13E OU 14E SIECLE ; TRANSFORMEE A LA LIMITE DU 15E ET DU 16E SIECLE : PORTE D'ENTREE DECORE, CROISEES DU 1ER ETAGE ; REMANIEE ULTERIEUREMENT.

DESCRIPTION

SITUATION : EN VILLE

MATERIAUX

Gros oeuvre : CALCAIRE, MOELLON, MOYEN APPAREIL, ENDUIT, BOIS, BRIQUE, PAN DE BOIS

Couverture : TUILE CREUSE

STRUCTURE

Vaisseaux et étages : 2 ETAGES CARRES, COMBLE A SURCROIT

ELEVATIONS : ELEVATION A TRAVEES

COUVERTURE : TOIT A LONGS PANS, PIGNON COUVERT

DECOR

Technique : SCULPTURE

Représentation : TETE D'ANGE, IHS, AM, CUIR DECOUPE, TETE D'HOMME, FEUILLE

SUJET : TETE D'ANGE, SUPPORT : CULOTS DU GABLE EN ACCOLADE TAILLE SUR LES VOUSOIRS DE L'ARC DE LA PORTE D'ENTREE, SUJET : IHS ET AM ENTRELACES SUR UN CUIR DECOUPE, SUPPORT : FRONT DE L'ARC DE LA PORTE D'ENTREE, SUJET : TETE D'HOMME AU MILIEU DE FEUILLES, SUPPORT : CONGE SUR CHANFREIN A L'ANGLE DU MUR

82. SAINT-ANTONIN-NOBLE-VAL. Rue Guilhem-Peyre

3e MAISON

I - Historique

Néant.

Voir les Conclusions en **III**.

II. DESCRIPTION

1. Situation /voir les cadastres/

Le fonds de propriété actuel englobe en réalité 2 maisons distinctes /réunion déjà opérée au 18e siècle - voir le "géométrique" de 1781-1782/ et un grand jardin derrière.

La maison Est, plus basse, a été entièrement transformée au 19e siècle et a fait l'objet d'un réaménagement récent. Mis à part une arcade brisée en façade qui traduit son origine médiévale, elle a aujourd'hui perdu tous vestiges anciens pertinents. C'est pourquoi nous ne nous en occuperons plus dans cette étude.

Le jardin ne faisait pas partie non plus de cette maison /voir le cadastre ancien et le "géométrique" de 1781-1782/. Ce dernier document montre bien qu'au 18e siècle encore, c'est une ruelle qui passait derrière cette maison. En 1814, cette voie de passage avait été condamnée et englobée à la propriété sous forme de "patus", ce qui facilita sans doute l'installation à cet emplacement des escaliers extérieurs actuels.

2. Matériaux

- . Gros oeuvre en maçonnerie de moellons calcaire. Appareils de revêtement extérieurs et intérieurs en moellons équarris assisés;
- . seul, le mur-guttereau Nord est en pierre de taille, appareil moyen réglé (assises de hauteur variable).
- . Surcroîts en pan-de-bois; hourdis en brique.
- . Tuile creuse pour le toit.

3. Structure /pl. I, II et III/

1 corps tourné au Nord, sur la rue Guilhem Peyre. Plan trapézoïdal, simple en profondeur, à 2 étages et comble ouvert. L'accès aux étages se

fait actuellement par un escalier en bois (19e s.) logé dans l'autre maison.

4. Elévations extérieures

a) Elévation antérieure (au Nord, sur rue Guilhem Peyre) [fig. 1 à 6, pl. IV].

Mur-gouttereau. 4 niveaux. [Cette élévation était entièrement crépie en 1980 (cf. fig. 1); ce crépi fut enlevé en 1984, laissant apparaître d'intéressants vestiges, surtout au 2e niveau (cf. fig. 1A)].

- 1er niveau (fig. 2 à 5). L'archivolte en accolade sur culots sculptés de têtes couronnait une porte actuellement murée (fig. 2,4), décorée d'un monogramme religieux (fig. 5). A l'extrémité droite, l'arête du mur est abattue sur une hauteur de 2 m environ; une trompe monolithe, sculptée de bas-reliefs, soutient l'arête du mur rétablie au-dessus (fig. 6).

- 2e niveau. Les 2 fenêtres actuelles étaient d'anciennes croisées dont les meneaux et croisillons ont disparu; elles ont été elles-mêmes ouvertes à l'emplacement de fenêtres jumelées, plus larges, sans doute en arc brisé à en juger par la taille des pierres visibles sur la maçonnerie (fig. 1A); l'assise d'imposte, moins haute que les autres, portait sans doute un corps de moulures qui fut buchée.

- 3e niveau. Les 2 petites fenêtres sont couvertes par un arc monolithe segmentaire extradossé (fig. 1).

- Le 4e niveau est en pan-de-bois (fig. 1).

b) Elévation postérieure [actuellement sur jardin, autrefois sur ruelle, voir chapitre "situation"].

Mur-gouttereau, entièrement enduit. 4 niveaux. Mis à part un oculus circulaire situé au milieu de la façade entre les 2e et 3e niveaux [et éclairant la pièce du 1er étage], toutes les autres ouvertures sont des

perçements du 19e siècle postérieurs à 1814. A gauche, un étroit avant-corps de faible saillie s'élève sur toute la hauteur de la façade: il cache aujourd'hui la saillie de latrine ancienne qui existe encore au 1er étage voir distribution intérieure, pl. II, fig. 77.

- . Le 1er niveau est occupé par un escalier extérieur, en pierre, d'une volée droite (qui a été adossé à l'ancienne façade, après 1814).
- . Au 2e niveau, 1 porte d'entrée à l'étage, en haut de l'escalier.
- . Au 3e niveau, 1 porte-fenêtre avec balcon et 1 fenêtre.
- . Au 4e niveau, 2 jours dans le surcroît en pan-de-bois, éclairant le comble. Avant-toit saillant.

5. Couverture

- . Toit à 2 versants charpente en cours de réfection.
- . Tuile creuse en couverture.

6. Distribution intérieure

a) Rez-de-chaussée (pl. I)

1 pièce. Hauteur sous plafond au niveau du palier médian (en a): 3,75m. Débarras actuel. A servi d'étable auparavant (ratelier sur le mur Ouest encore en place, en b). Eclairage assuré en façade par 2 jours en archère flanquant l'arcade centrale voir élévations extérieures, et un autre jour plus étroit sur le mur du fond (à 2,30 m du sol) actuellement obturé par l'escalier extérieur adossé à ce mur; ces jours, largement ébrasés à l'intérieur, ont un linteau sur coussinet. En C; ancienne porte actuellement murée perçement postérieur à l'arcade et au jour qui la surmonte. Fin 15e s. ?. Sol en terre battue (vestige d'un dallage en galets), en pente vers l'arrière. Plafond à poutres et solives apparentes. Le pilier médian est en pierre de taille; il porte une poutre longitudinale derrière et 2 poutres obliques devant, fixées de part et d'autre de l'arcade;

2 poutrelles de rive portées par des corbeaux fixés aux murs latéraux; solives transversales.

b) Premier étage (pl. II et III) [actuelle salle de restaurant]

Pièce unique. Sol actuellement carrelé. Plafond porté par 7 poutres transversales apparentes. En a, ancienne porte d'entrée en arc brisé, chanfreinée. Autrefois éclairée en façade par 2 fenêtres jumelées [voir les "élévations extérieures"], et derrière, par un simple oculus circulaire.

En b, cheminée à faux manteau adossée (19e s.), récemment remontée.

En c, double niche à fond plat et encadrement à feuillure (placard d'origine ?).

En d, ancienne latrine (fig. 7).

c) Deuxième étage. Plusieurs pièces dues à un cloisonnement récent.

III - Conclusion

Cet édifice est un bel exemple de maison médiévale modeste dont on peut situer la construction d'origine au XIIIe ou au XIVE siècle à en juger par les fenêtres jumelées qui éclairent le 1^{er} étage et qu'il a été possible de reconstituer grâce aux vestiges des anciens piédroits et couvrements nettement visibles sur la maçonnerie actuelle. Les fenêtres qui éclairent le 2^e étage et dont les couvrements sont des arcs monolithes nous semblent d'origine (des vestiges d'arc monolithe existent çà et là dans plusieurs maisons de Saint-Antonin ; ce type de couverture semblent même avoir précédé souvent les arcs appareillés qui couvrent systématiquement les fenêtres jumelées à partir du XIIIe siècle). A noter des éléments que l'on a retrouvés dans plusieurs autres maisons de cette époque comme le pilier central du rez-de-chaussée ou les latrines à l'étage.

Comme la plupart de ces maisons, elle a subi une première grande transformation à la fin du Moyen Âge ; en témoigne la porte bouchée au rez-de-chaussée avec son décor sculpté.

Celle maison présente la particularité d'avoir conservé quelques vestiges qui permettent d'imaginer un environnement urbain différent. La sculpture à l'angle de la maison surmontant un large chanfrein n'est pas un remploi comme cela a été écrit parfois mais indique qu'il s'agissait à l'origine d'une maison située à l'angle de 2 rues. De même la présence d'une porte en arc brisé à l'étage suppose un lien particulier avec la maison voisine qui, elle, a été entièrement transformée.

IV . Documentation

Bibliographie

- **Guide illustré de Saint-Antonin-Noble-Val**. 4^e éd. refondue, Saint-Antonin-Noble-Val : Société des Amis du Vieux Saint-Antonin, 1975, p. 42.
- LATOUCHE, Robert. **Saint-Antonin, pages d'histoire**. Montauban : P. Masson, 1913, p.117.
- LONCAN, Bernard. **La demeure urbaine ; des maisons du XIIIe au XVIe siècle à Caylus et Saint-Antonin**. In : *Caylus et Saint-Antonin-Noble-Val (Tarn-et-Garonne). Le patrimoine de deux cantons aux confins du Quercy et du Rouergue*. Paris : Imprimerie nationale, 1993, p. 192, 213-243.

Table des illustrations

Cadastres

Situation sur le cadastre récent.
Situation sur le cadastre ancien.
Situation sur le plan « géométrique » de 1781-1782.

Planche (PL.)

- I - Plan au rez-de-chaussée.
- II - Plan au 1^{er} étage.
- III - Coupe transversale selon XY.
- IV - Elévation antérieure sur la rue Guilhem-Peyre : état actuel, maçonnerie des niveaux supérieurs décrépie, 1985.
- V - Elévation antérieure sur la rue Guilhem-Peyre avec les fenêtres jumelées du 1^{er} niveau restituées (hypothèse B. Loncan, dessin P. Roques).
- VI - Elévation antérieure sur la rue Guilhem-Peyre, détail : profil du cordon mouluré à la base des fenêtres du 2^e niveau.
- VII - Intérieur, latrines du 1^{er} étage : plan, coupe et élévation.

Figures (Fig.)

- | | |
|----------------------------------------------------------------------------------------------------------------------------------|--------------|
| 1 - Elévation antérieure sur la rue Guilhem-Peyre. | 80 82 0825 V |
| 2 - Elévation antérieure sur la rue Guilhem-Peyre, détail :
ensemble du 1 ^{er} niveau. | 80 82 0820 V |
| 3 - Elévation antérieure sur la rue Guilhem-Peyre, 1 ^{er} niveau, détail :
arcade médiane. | 80 82 0821 V |
| 4 - Elévation antérieure sur la rue Guilhem-Peyre, 1 ^{er} niveau, porte murée, détail :
archivolte et clef sculptée. | 80 82 0822 X |

- 5 - Elévation antérieure sur la rue Guilhem-Peyre, 1er niveau, porte murée, détail :
clef sculptée des monogrammes IHS et AM entrelacés. 80 82 0823 X
- 6 - Elévation antérieure sur la rue Guilhem-Peyre, 1er niveau, détail :
pierre sculptée à l'extrémité du mur. 80 82 0824 X
- 7 - Intérieur : latrines au 1er étage. 84 82 1963 X

Voir aussi les diapositives couleurs suivantes dans la photothèque de l'Inventaire :

90 82 0087 ZA Elévation antérieure sur la rue Guilhem-Peyre, détail : ensemble du 1er niveau.

90 82 0088 ZA Elévation antérieure sur la rue Guilhem-Peyre, détail : ensemble des 2e et 3e niveaux (maçonnerie décrépie).

90 82 0089 ZA Elévation antérieure sur la rue Guilhem-Peyre, détail : ensemble des 2e et 3e niveaux (maçonnerie décrépie).

90 82 0090 ZA Elévation antérieure sur la rue Guilhem-Peyre, 1er niveau, détail : pierre sculptée à l'extrémité du mur.

Situation sur cadastre récent :
1972.AC.511 (éch. A/1000e).

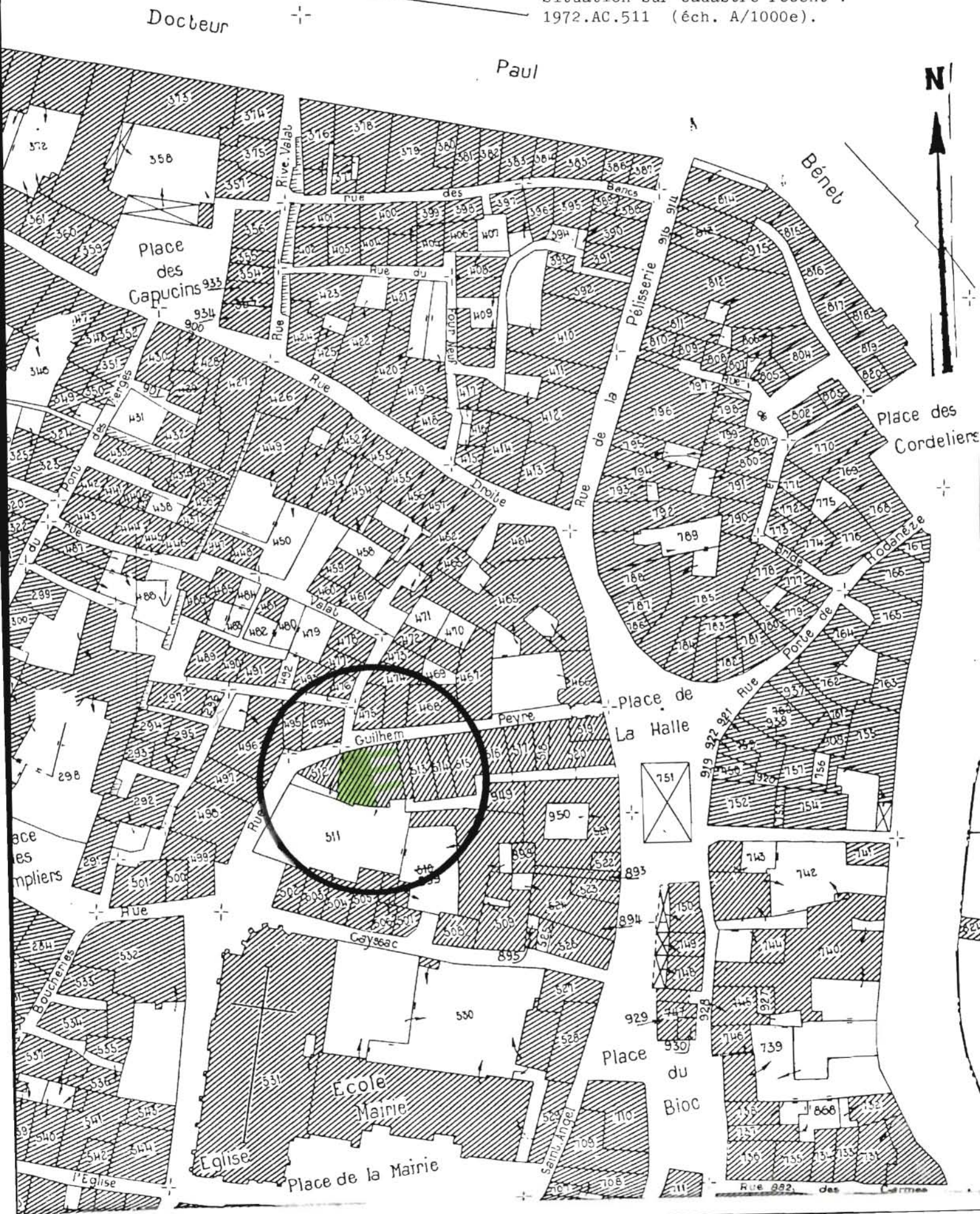

Situation sur cadastre ancien : 1814.L2.554. (éch. A/625e).

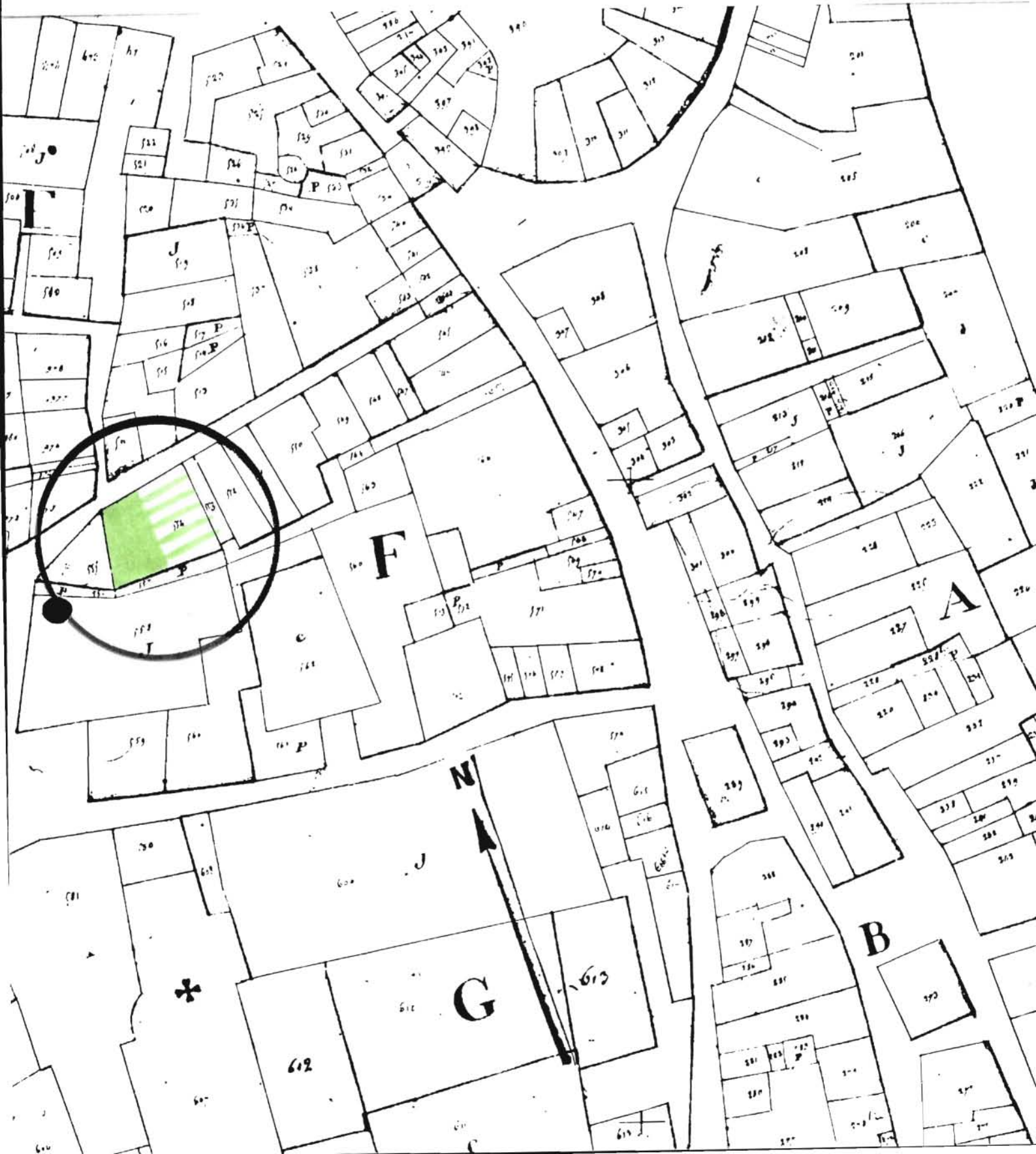

82. SAINT-ANTONIN-NOBLE-VAL. Rue Guilhem Peyre

3e MAISON

Situation sur plan " géométrique " de 1781.82. [A.C. Saint-Antonin] : parcelle 624.
[Cl. Inventaire Midi-Pyr. 80.82.363.V],



3e MAISON

PL. I - Plan au rez-de-chaussée, P. Roques.

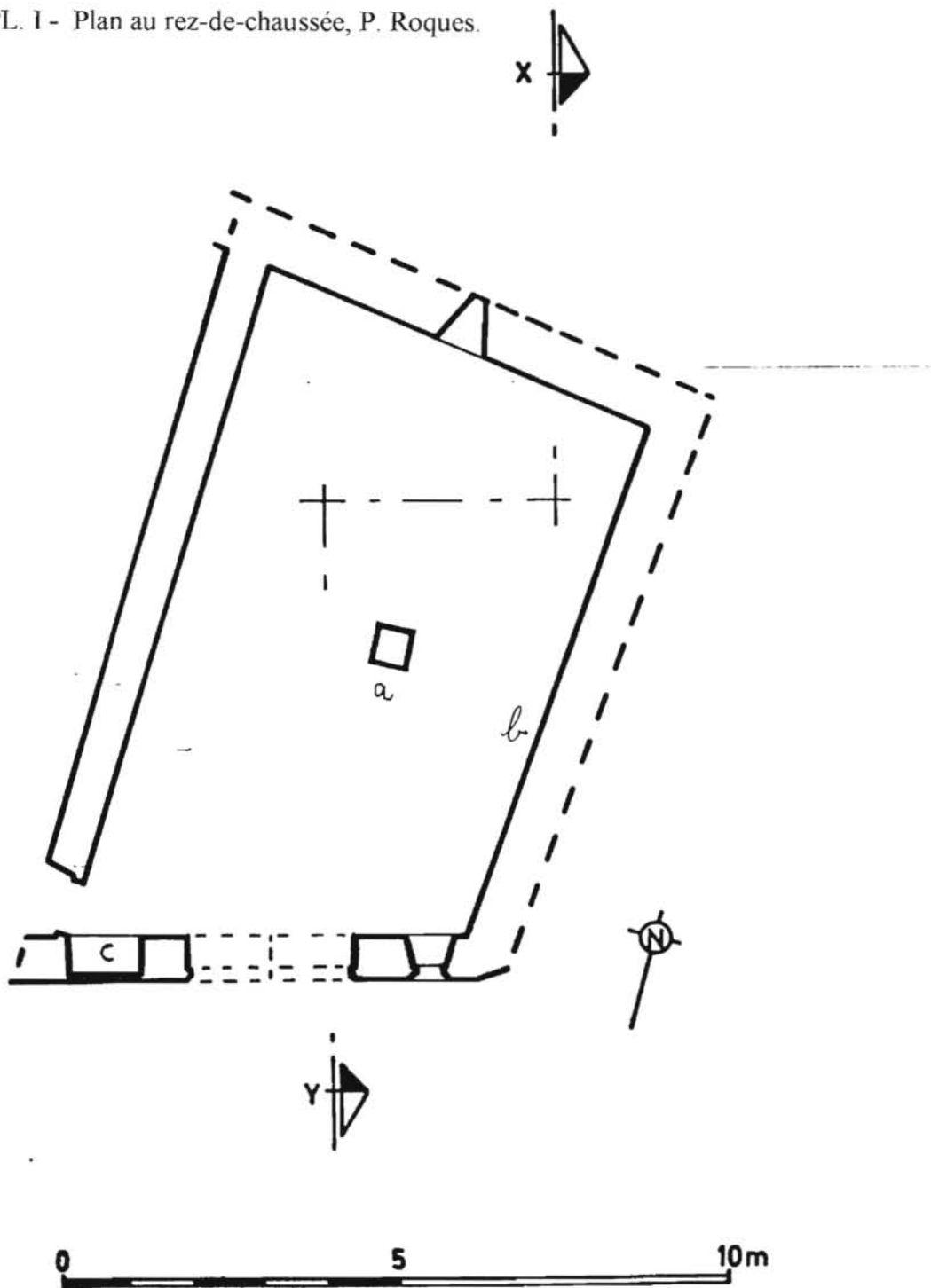

82. SAINT-ANTONIN-NOBLE-VAL. Rue Guilhem-Peyre
3e MAISON

PL. II - Plan au 1^{er} étage, par P. Roques.

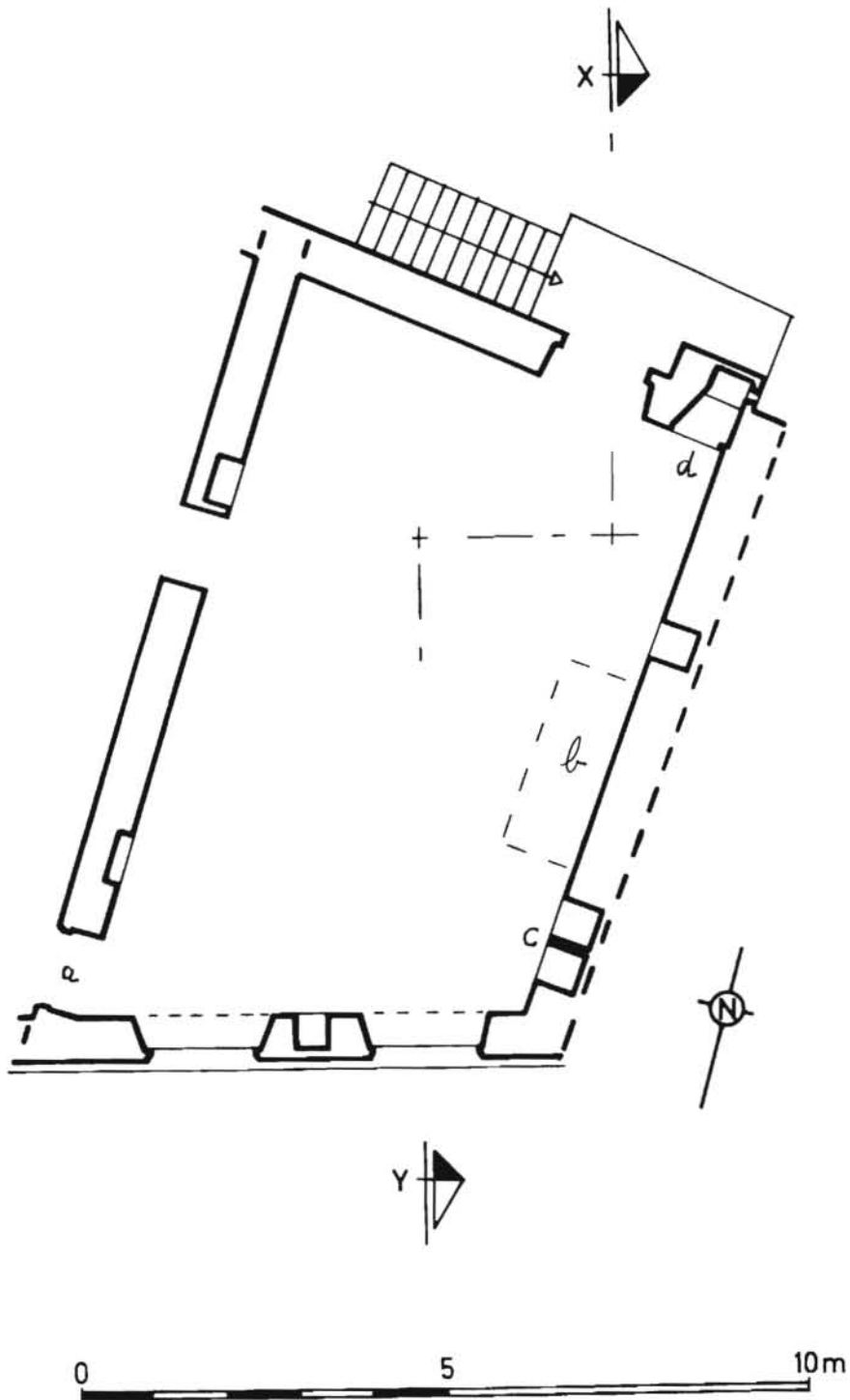

82. SAINT-ANTONIN-NOBLE-VAL. Rue Guilhem-Peyre
3e MAISON

PL. III - Coupe transversale selon XY, par P. Roques.

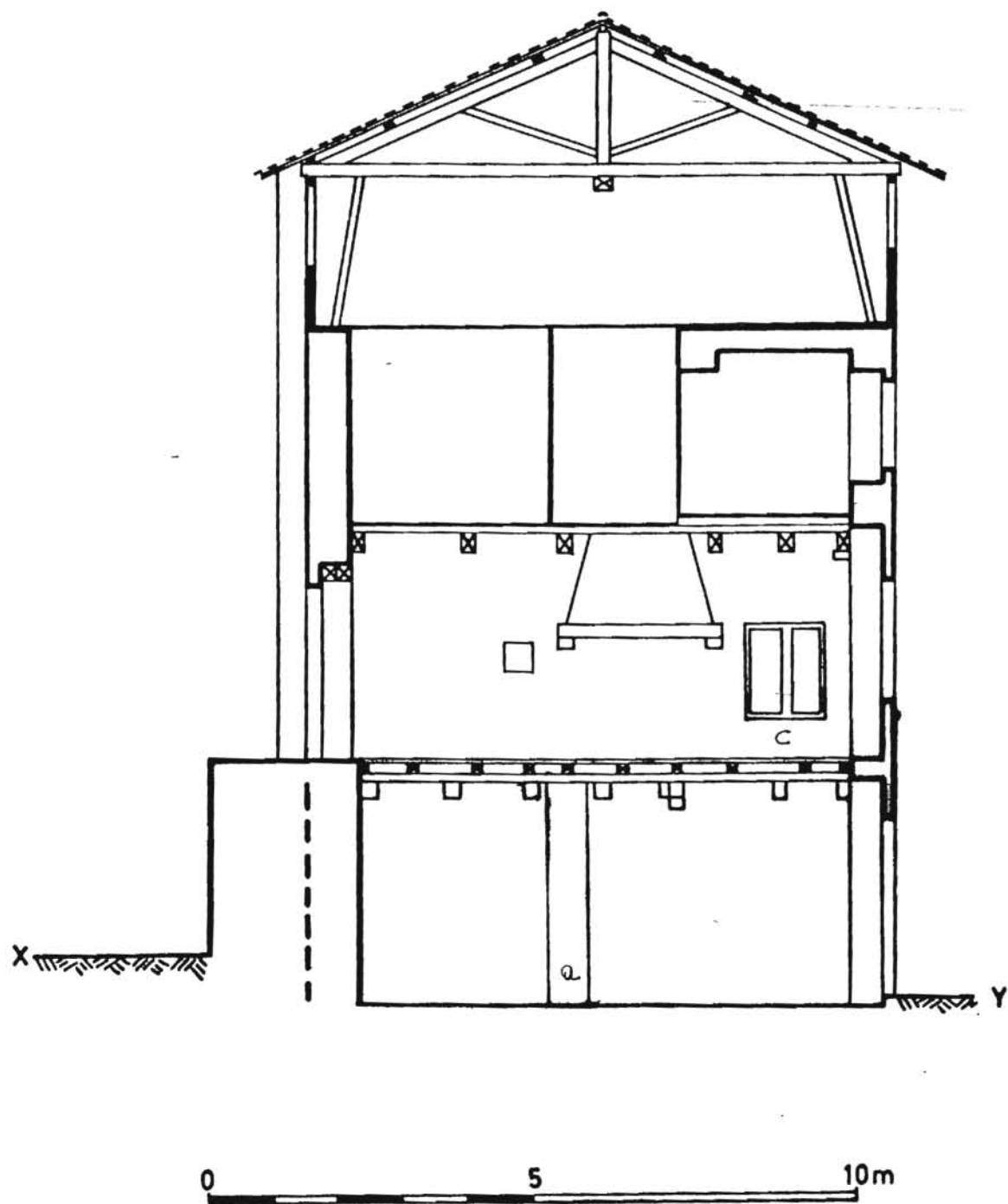

82. SAINT-ANTONIN-NOBLE-VAL. Rue Guilhem-Peyre

3^e MAISON

PL. IV - Elévation antérieure sur la rue Guilhem-Peyre : état actuel, maçonnerie des niveaux supérieurs décrépie, 1985, par P. Roques.

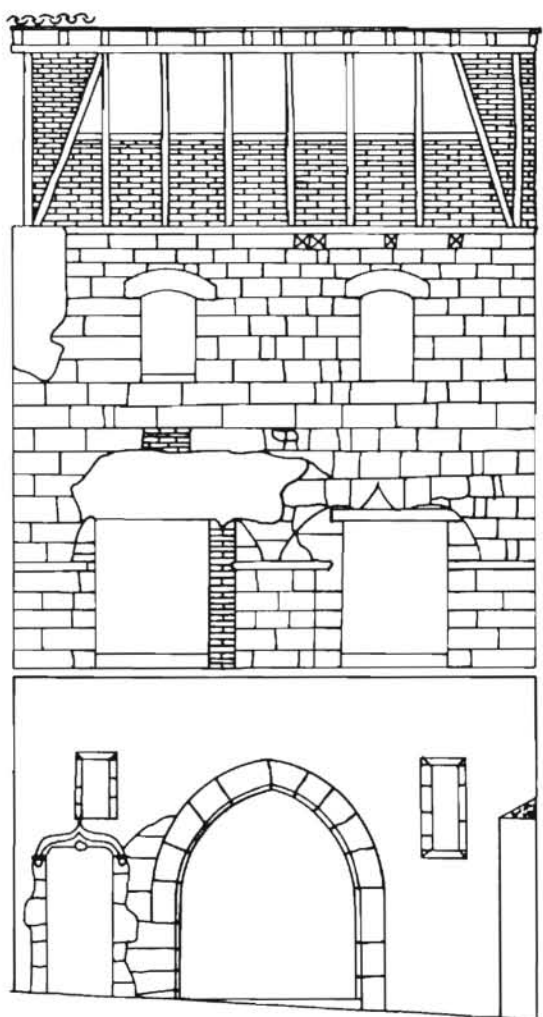

0 5 10m

82. SAINT-ANTONIN-NOBLE-VAL. Rue Guilhem-Peyre

3^e MAISON

PL. V - Elévation antérieure sur la rue Guilhem-Peyre avec les fenêtres jumelées du 1^{er} niveau restituées (hypothèse B. Loncan, dessin P. Roques).

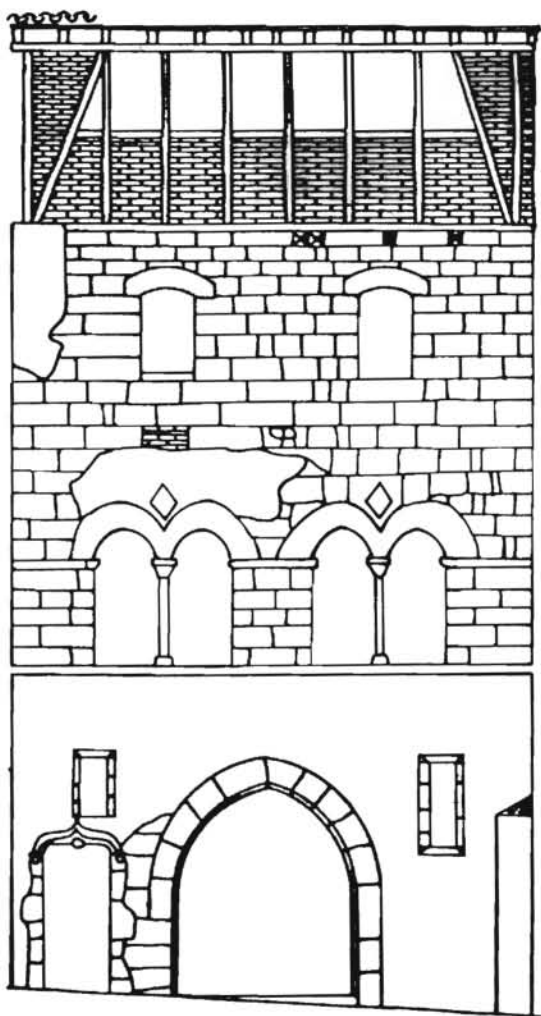

0 5 10m

© FRANCE - INVENTAIRE GENERAL - 1990 - P. ROQUES

82. SAINT-ANTONIN-NOBLE-VAL. Rue Guilhem-Peyre

3^e MAISON

PL. VI - Elévation antérieure sur la rue Guilhem-Peyre, détail : profil du cordon mouluré à la base des fenêtres du 2^e niveau, par P. Roques.

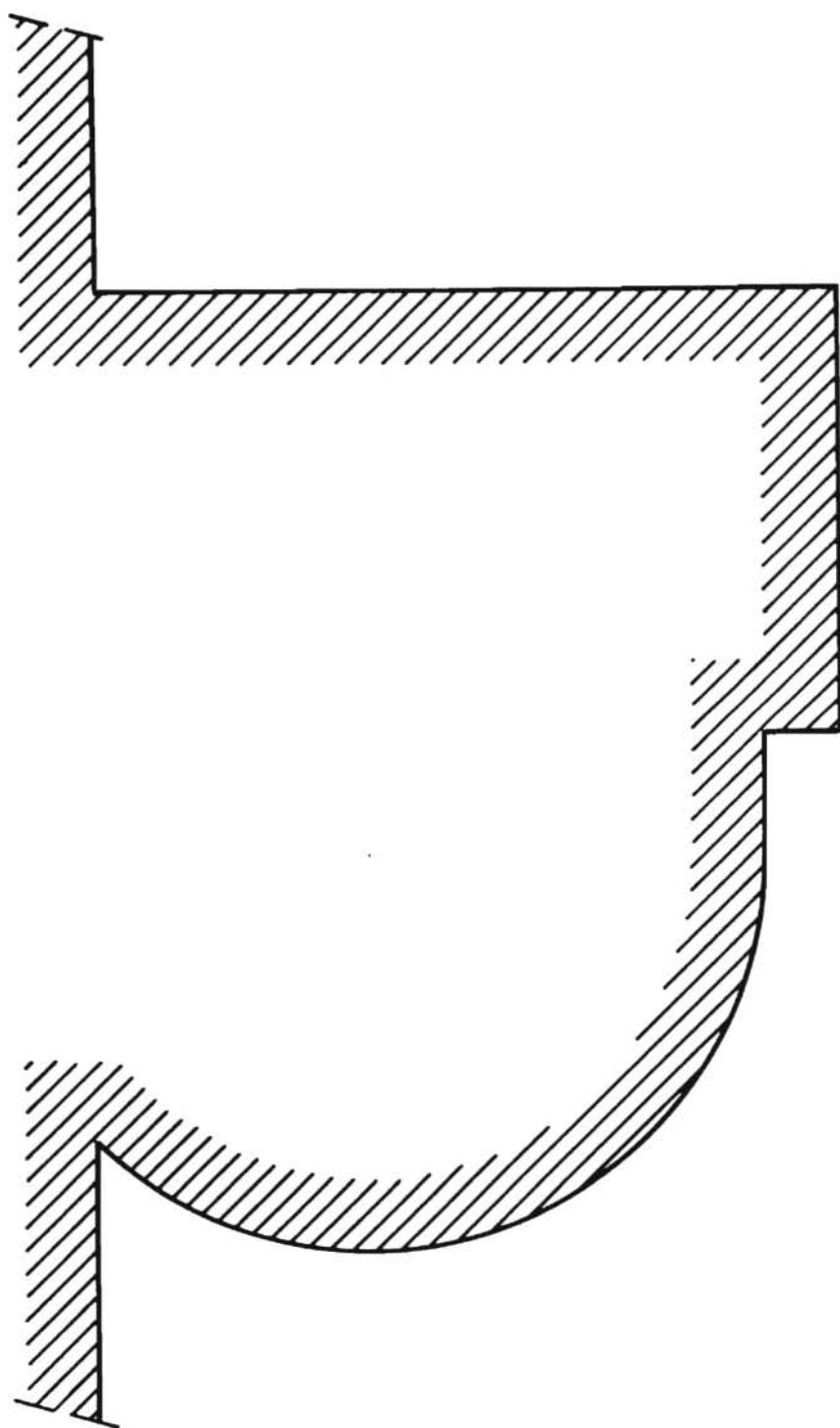

0 5 10cm

82. SAINT-ANTONIN-NOBLE-VAL. Rue Guilhem-Peyre
3e MAISON

PL. VII - Intérieur, latrines du 1^{er} étage : plan,
coupe et élévation, par P. Roques.

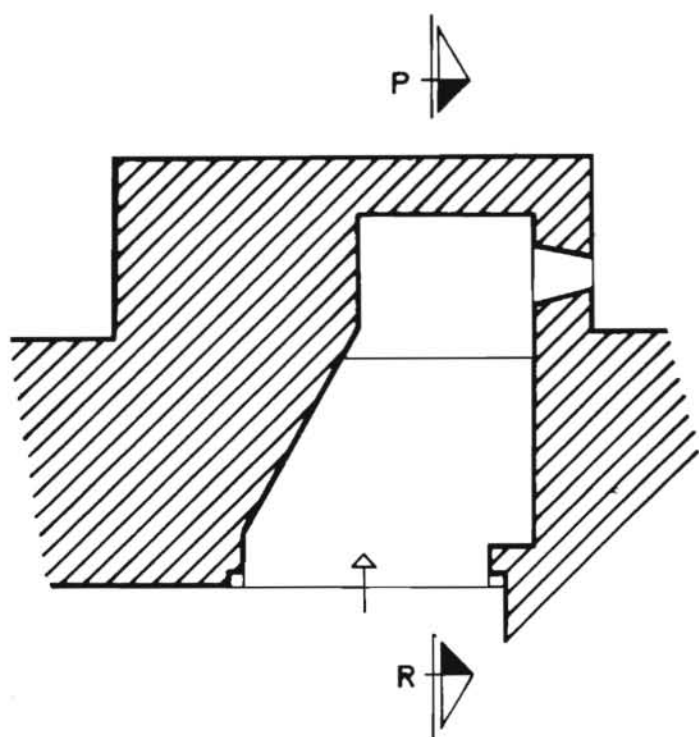
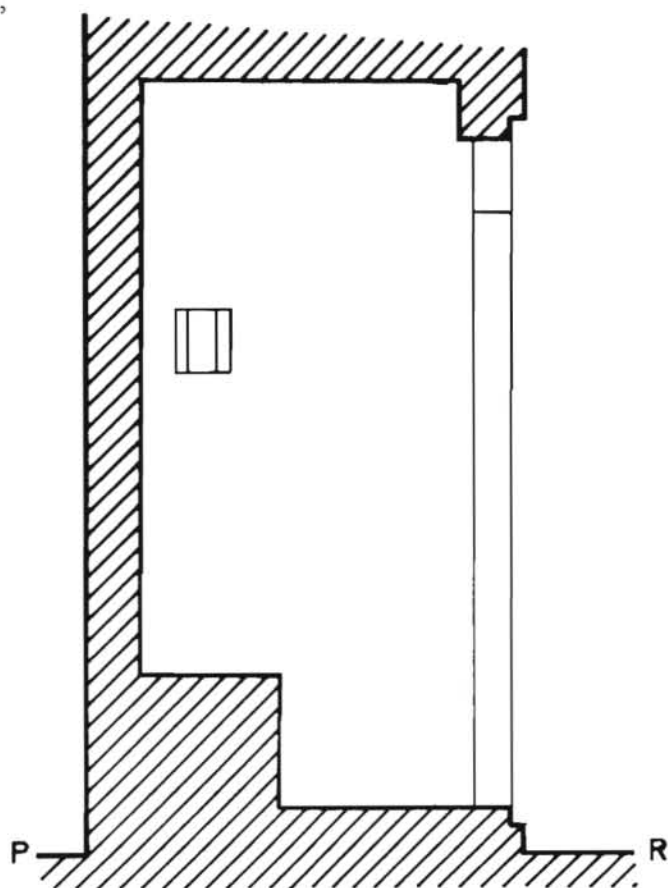
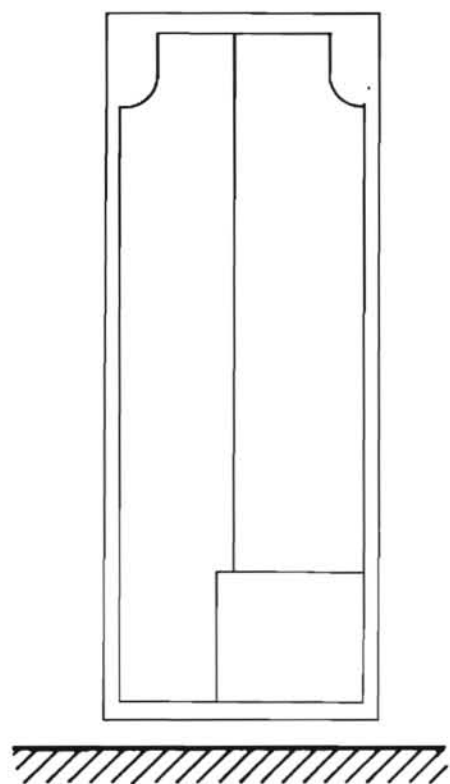

82. SAINT-ANTONIN-NOBLE-VAL. Rue Guilhem Peyre

3e MAISON

Fig.1

C1. Inventaire Midi-Pyr. 80.82.825.V

Ch. SOULA

1. Elévation antérieure (sur
rue) [en 1980].



82. SAINT-ANTONIN-NOBLE-VAL. Rue Guilhem Peyre
3e MAISON

Fig.2

C1. Inventaire Midi-Pyr. 80.82.820.V
Ch. SOULA

2. Elévation antérieure :
1er niveau.



82. SAINT-ANTONIN-NOBLE-VAL. Rue Guilhem Peyre

3e MAISON

Fig.3

Cl. Inventaire Midi-Pyr. 80.82.821.V

Ch. SOULA

3. Elévation antérieure : 1er
niveau : arcade médiane.



82. SAINT-ANTONIN-NOBLE-VAL. Rue Guilhem Peyre
3e MAISON

Fig.4

Cl. Inventaire Midi-Pyr. 80.82.822.X
Ch. SOULA

4. Elévation antérieure : 1er
niveau : archivoltte d'une
porte murée.



82. SAINT-ANTONIN-NOBLE-VAL. Rue Guilhem Peyre

3e MAISON

Fig.5

Cl. Inventaire Midi-Pyr. 80.82.823.X

Ch. SOULA

5. Elévation antérieure : 1er
niveau : monogramme sur la
porte murée.



82. SAINT-ANTONIN-NOBLE-VAL. Rue Guilhem Peyre

3e MAISON

Fig.6

Cl. Inventaire Midi-Pyr. 80.82.824.X

Ch. SOULA

6. Elévation antérieure : décor sculpté sur l'arête droite du mur.



82. SAINT-ANTONIN-NOBLE-VAL. Rue Guilhem Peyre

3e MAISON

Fig. 7

C1. Inventaire Midi-Pyr. 84.82.1963.X

Ch. SOULA

7 A. 1er étage : latrines.



82. SAINT-ANTONIN-NOBLE-VAL. Rue Guilhem Peyre
3e MAISON

Fig.7 A

Cl. Inventaire Midi-Pyr. 84.82. 1963. x bis
Ch. SOULA

7. 1er étage : latrines.

